



STILL

Dati tecnici RX 60.

Carrello elevatore elettrico

RX 60-40

RX 60-45

RX 60-50

RX 60-50/600



first in intralogistics

Questa scheda tecnica indica soltanto i valori tecnici del carrello standard secondo la Direttiva VDI 2198. Gommature diverse, altri tipi di castello, attrezzature supplementari, etc., possono variare questi valori.

		STILL	STILL	STILL	STILL	
Caratteristiche	1.1	Costruttore				
	1.2	Modello	RX 60-40	RX 60-45	RX 60-50	
	1.3	Trazione	elettrica	elettrica	elettrica	
	1.4	Tipo di guida	a bordo seduto	a bordo seduto	a bordo seduto	
	1.5	Portata/Carico	Q t	4,0	4,5	4,99
	1.6	Baricentro del carico	c mm	500	500	500
	1.8	Distanza del carico	x mm	525	525	525
	1.9	Interasse	y mm	2021	2021	2021
	1.9	Interasse	y mm	2021	2021	2021
Pesi	2.1	Peso proprio	kg	6477	6793	7115
	2.2	Pressione sull'asse anteriore con carico	kg	9296	10112	10884
	2.2.1	Pressione sull'asse posteriore con carico	kg	1181	1181	1221
	2.3	Pressione sull'asse anteriore senza carico	kg	3268	3329	3363
	2.3.1	Pressione sull'asse posteriore senza carico	kg	3209	3463	3752
Ruote Telaio	3.1	Gommatura		SE	SE	SE
	3.2	Dimensioni gomme anteriori		250-15	28 x 12,5-15	28 x 12,5-15
	3.3	Dimensioni gomme posteriori		21 x 8-9	21 x 8-9	21 x 8-9
	3.5	Numero ruote anteriori (x = motrici)		2x	2x	2x
	3.5.1	Numero ruote posteriori (x = motrici)		2	2	2
	3.6	Carreggiata anteriore	b ₁₀ mm	1030	1104	1104
	3.7	Carreggiata posteriore	b ₁₁ mm	920	920	920
Dimensioni	4.1	Inclinazione castello/piastra portaforche, in avanti	°	3	3	3
	4.1.1	Inclinazione castello/piastra portaforche, indietro	°	9	9	9
	4.2	Altezza a castello abbassato	h ₁ mm	2300	2300	2300
	4.3	Sollevamento libero	h ₂ mm	160	160	160
	4.4	Sollevamento	h ₃ mm	2980	2980	2980
	4.5	Altezza a castello sollevato	h ₄ mm	3987	3987	3987
	4.7	Altezza alla protezione conducente (cabina)	h ₆ mm	2322	2320	2320
	4.8	Altezza sedile conducente	h ₇ mm	1251	1249	1249
	4.12	Altezza gancio di traino	h ₁₀ mm	546/421	546/421	546/421
	4.19	Lunghezza totale	l ₁ mm	3886	3886	3886
	4.20	Lunghezza incluso spessore forche	l ₂ mm	2886	2886	2886
	4.21	Larghezza totale	b ₁ mm	1256	1399	1399
	4.22	Spessore forche	s mm	50	50	50
	4.22.1	Larghezza forche	e mm	120	120	150
	4.22.2	Lunghezza forche	l mm	1000	1000	1000
	4.23	Piastra portaforche ISO 2328, Classe/FEM A, B		3 A	3 A	3 A
	4.24	Larghezza piastra portaforche	b ₃ mm	1200	1310	1310
	4.31	Altezza di guado sotto il castello, con carico	m ₁ mm	150	150	150
	4.32	Altezza di guado, centro interasse	m ₂ mm	147	145	145
	4.33	Larghezza corridoio di lavoro con pallet 1000 x 1200 trasversale	A _{st} mm	4208	4208	4208
4.34	Larghezza corridoio di lavoro con pallet 800 x 1200 longitudinale	A _{st} mm	4408	4408	4408	
4.35	Raggio di curvatura	W _a mm	2483	2483	2483	
4.36	Minimo raggio interno di curva	b ₁₃ mm	629	629	629	
Prestazioni	5.1	Velocità di marcia con carico	km/h	19	19	19
	5.1.1	Velocità di marcia senza carico	km/h	20	20	20
	5.2	Velocità di sollevamento con carico	m/s	0,40	0,38	0,33
	5.2.1	Velocità di sollevamento senza carico	m/s	0,55	0,46	0,46
	5.3	Velocità di abbassamento con carico	m/s	0,55	0,55	0,55
	5.3.1	Velocità di abbassamento senza carico	m/s	0,46	0,46	0,46
	5.5	Sforzo di trazione con carico	N	3770	3620	3600
	5.5.1	Sforzo di trazione senza carico	N	4390	4470	4400
	5.6	Massimo sforzo di trazione con carico	N	15940	15830	15670
	5.6.1	Massimo sforzo di trazione senza carico	N	16140	16150	16090
	5.7	Pendenza superabile con carico	%	11,3	9,5	8,8
	5.7.1	Pendenza superabile senza carico	%	17,0	16,8	15,8
	5.8	Massima pendenza superabile con carico	%	15,5	14,3	13,2
5.8.1	Massima pendenza superabile senza carico	%	25,9	24,6	23,4	
5.9	Tempo di accelerazione con carico	s	5,1	5,2	5,3	
5.9.1	Tempo di accelerazione senza carico	s	4,5	4,5	4,6	
5.10	Freno di esercizio		elettr./mecc.	elettr./mecc.	elettr./mecc.	
Motore elettrico	6.1	Motore di trazione, potenza 60 min	kW	15	15	15
	6.2	Motore di sollevamento, potenza al 15%	kW	25	25	25
	6.3	Batteria		DIN 43536 A	DIN 43536 A	DIN 43536 A
	6.4	Tensione batteria	U V	80	80	80
	6.4.1	Capacità batteria	K _s Ah	840	840	840
	6.5	Peso batteria	kg	2178	2178	2178
6.6	Consumo di energia secondo ciclo VDI (60 cicli/ora)	kWh/h	10,2	10,5	11,5	
Varie	8.1	Tipo di trasmissione				
	8.2	Pressione di esercizio per attrezzature supplementari	bar	250	250	250
	8.3	Quantità di olio per attrezzature supplementari	l/min	30	30	30
	8.4	Rumorosità, valore medio per il conducente	dB(A)	<70	<70	<70
	8.5	Gancio di traino, genere/tipo DIN		perno	perno	perno

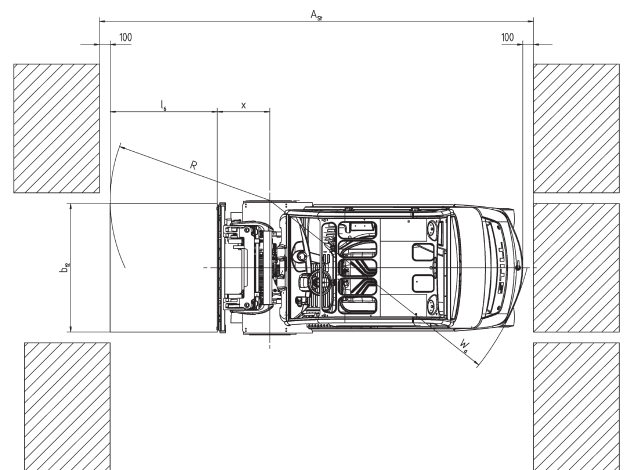
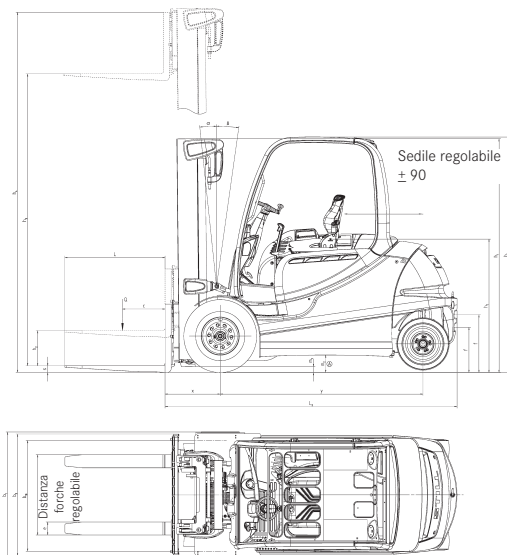

Le quote si riferiscono al castello di sollevamento in posizione verticale.

			Castello telescopico		Castello triplex
RX 60-40/45/50	Sollevamento nominale	h ₃ mm	2980 - 3680	4080 - 4880	4330 - 7180
	Ingombro minimo	h ₁ mm	2300 - 2650	2850 - 3250	2250 - 3200
	Sollevamento libero FEM „B“	h ₅ mm	160	160	1462 - 2412
	Sollevamento libero FEM „A“	h ₅ mm	160	160	1504 - 2554
	Ingombro massimo FEM „B“	h ₄ mm	3987 - 4687	5087 - 5887	5416 - 8266
	Ingombro massimo FEM „A“	h ₄ mm	3987 - 4687	5087 - 5887	5437 - 8287
	Inclinazione avanti	α °	3		
	Inclinazione indietro	β °	9		
	Lunghezza totale	L ₂ mm	2886		
	Distanza del carico	x mm	525		
Larghezza corridoio di lavoro	A _{st} mm	(1000 x 1200) 4208 // (1200 x 800) 4408			
RX 60-40	Gommatura	a/p	250/70-15 // 200/75-9		345/45-15 // 200/75-9
	Carreggiata	a/p mm	1030 // 920		1104 // 920
	Larghezza massima	B mm	1256		1399
	Aggancio forche centro-centro	mm	191 368 572 673 876 978		
RX 60-45/50	Gommatura	a/p	345/45-15 // 200/75-9		
	Carreggiata	a/p mm	1104 // 920		
	Larghezza massima	B mm	1399		
	Aggancio forche centro-centro	mm	191 368 572 673 978 1080		
RX 60-50/600	Sollevamento nominale	h ₃ mm	2780 - 4680		4030 - 6880
	Ingombro minimo	h ₁ mm	2300 - 3250		2250 - 3200
	Sollevamento libero FEM „A“	h ₅ mm	160	160	1230 - 2180
	Ingombro massimo FEM „A“	h ₄ mm	3887 - 5787		5095 - 7945
	Inclinazione avanti	a °	3		
	Inclinazione indietro	b °	6		
	Lunghezza totale	L ₂ mm	2963		
	Distanza del carico	x mm	535		
Larghezza corridoio di lavoro	A _{st} mm	(1000 x 1200) 4248 // (1200 x 800) 4500			

Pendenze superabili: tragitto in m consentito in un'ora.

Esempio: un carrello RX 60-40 che trasporta un carico di 4.000 kg può percorrere 215 m 10 volte ogni ora su una pendenza del 13%.

 senza carico		RX 60-40	RX 60-45	RX 60-50	RX 60-50/600
	23%	1850 m	1470 m	1430 m	-
	20%	2700 m	2290 m	2030 m	1850
	15%	5390 m	5060 m	4350 m	4140
	10%	7180 m	6930 m	6700 m	6250
	5%	11660 m	11170 m	10720 m	10260
 con carico	13%	2150 m	1590 m	1380 m	-
	9%	5030 m	4200 m	3620 m	3440
	7%	6070 m	5750 m	5380 m	5150
	5%	7580 m	7130 m	6670 m	6440

(su suolo ruvido ed asciutto = coefficiente di aderenza delle gomme 0,8)

Diagramma portate RX 60-40 con castello telescopico



Diagramma portate RX 60-40 con castello triplex



Diagramma portate RX 60-45 con castello telescopico e gommatura singola

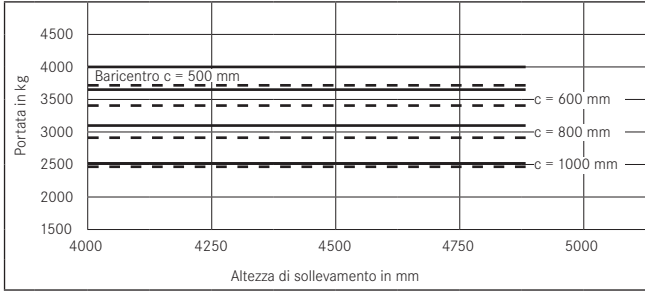

Diagramma portate RX 60-45 con castello triplex e gommatura singola

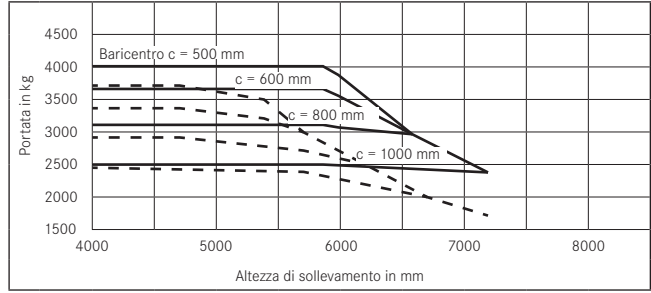

Diagramma portate RX 60-50 con castello telescopico

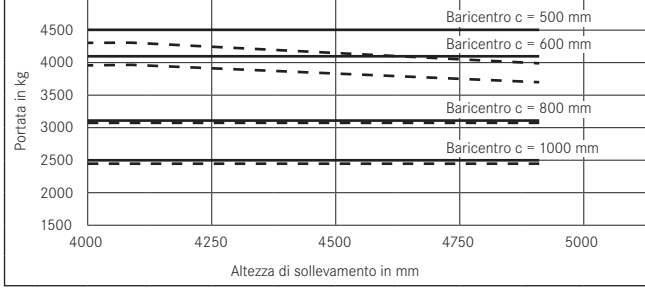

Diagramma portate RX 60-50 con castello triplex e gommatura singola

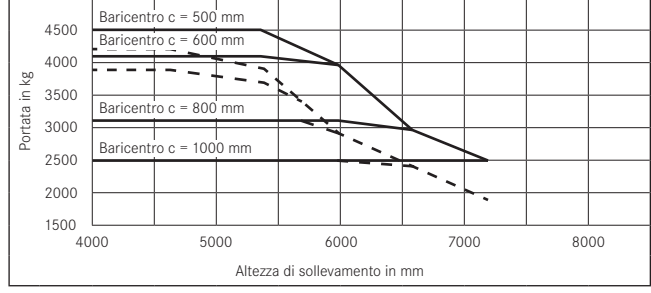

Diagramma portate RX 60-45 con castello triplex e gommatura gemellata

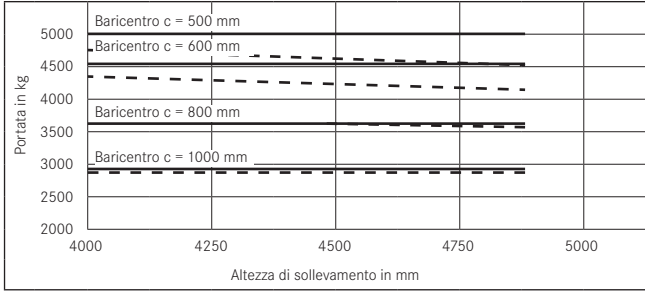

Diagramma portate RX 60-50 con castello triplex e gommatura gemellata

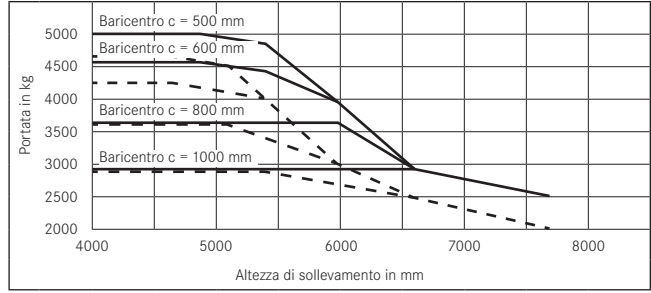

Diagramma portate RX 60-50/600 con castello triplex fino a ing.min. 2350

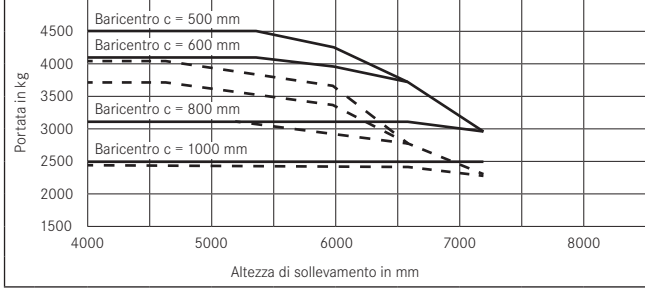

Diagramma portate RX 60-50/600 con castello triplex fino a ing.min. 2400

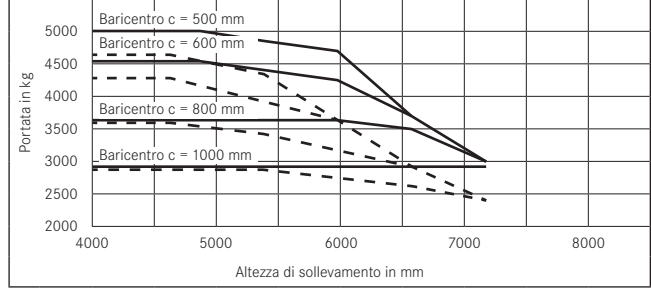

Diagramma portate RX 60-50/600 con castello telescopico fino a ing.min. 3250

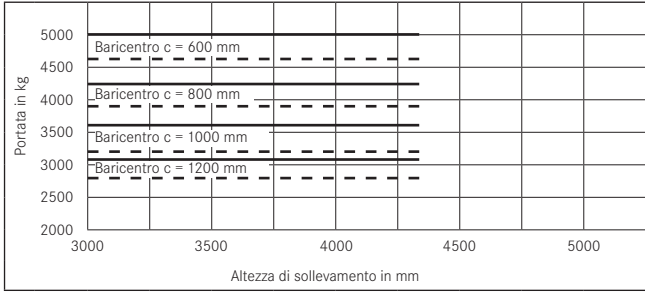

— senza traslatore
 - - - con traslatore

Sistema di trazione.

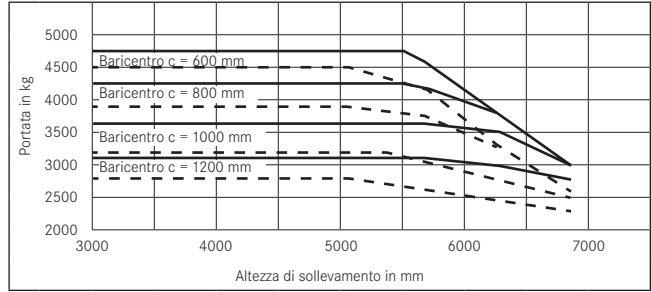
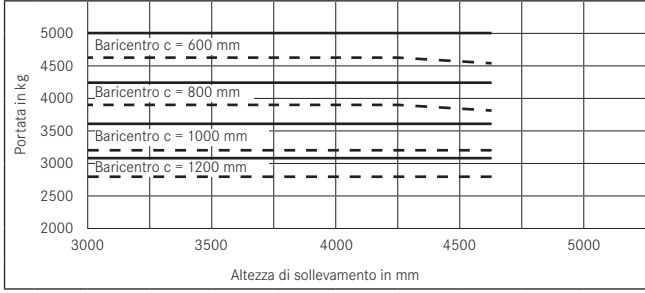
Il motore di trazione a corrente alternata trifase dell'RX 60, con consumo energetico ottimizzato e grande silenziosità operativa, agisce sulle ruote anteriori. Grazie a prestazioni e dinamica di marcia estremamente elevate, anche su superfici non piane o su tratti in forte pendenza, si ottiene la massima produttività. Una delle innovazioni più significative dell'RX 60 è rappresentata dalla funzione „booster“ che consente di incrementare in caso di necessità la coppia massima dei motori di trazione, ad esempio per il superamento di ostacoli (soglie, binari, etc.) o per spingere file di pallets depositati a terra. Il sistema di trazione a corrente alternata trifase, esente da manutenzione ed ottimizzato al massimo livello di rendimento, garantisce la lunga durata della batteria. Grazie al completo incapsulamento (IP 54), l'intero gruppo è protetto da polveri dannose e schizzi d'acqua, cosicché, anche in condizioni di impiego estremamente difficili, si possa utilizzare il carrello senza alcun problema. Il motore, mediante la frenatura elettrica al rilascio del pedale acceleratore, recupera fino al 15% di corrente; ciò significa 1,5 ore in più di autonomia della batteria in un turno di lavoro. In questo modo si evita di mettere sotto carica parziale o sostituire spesso la batteria.

Programma di risparmio Blue-Q.

- Attivazione della modalità di efficienza Blue-Q con pressione di un pulsante.
- Risparmio di energia grazie a una ottimizzazione intelligente delle linee caratteristiche della trazione senza pregiudizio per i processi di lavoro.
- Disinserimento intelligente delle utenze elettriche.
- Risparmio fino al 20% nel consumo di energia a secondo del profilo di impiego e dell'allestimento.

Impianto elettrico.

L'impianto elettrico della serie RX 60 lavora in modo digitale. I due sistemi separati CAN-Bus permettono un utilizzo affidabile del carrello che, in caso di eventuali anomalie, non ha alcuna ripercussione sul sistema di trazione. Ciò garantisce una grande sicurezza di esercizio. Il potente impianto di comando a due processori, che si controllano a vicenda, fornisce un livello di operatività estremamente elevato.

Castello di sollevamento.

Una nuova generazione di castello di sollevamento a visibilità ottimizzata, appositamente realizzata per questo carrello. La particolare costruzione si basa su montanti esterni con profilo a C, con i cilindri di sollevamento posizionati dietro i profili del montante.

In funzione del tipo di impiego del carrello, il castello di sollevamento è disponibile in due varianti: telescopico e triplex.

- Telescopico: Il castello di sollevamento idoneo per la maggior parte degli impieghi.
- Triplex: per impieghi dove è previsto il transito del carrello attraverso passaggi bassi (portoni) ed è richiesta un'elevata altezza di sollevamento. Per sfruttare al meglio lo spazio fino al soffitto.

Impianto idraulico.

Il numero di giri del motore pompa, attraverso il servosterzo dinamico, è regolato, esattamente secondo il reale fabbisogno, dal movimento delle leve del distributore o del volante.

Ciò permette di risparmiare energia e di aumentare quindi l'autonomia del carrello per ogni ciclo di carica della batteria.

Il comando sensibile delle funzioni idrauliche permette un

posizionamento millimetrico ed aumenta la sicurezza di lavoro. Anche le funzioni idrauliche contribuiscono a risparmiare energia attraverso:

- l'elevato rendimento della pompa anche con un basso numero di giri.

Grazie all'impiego di valvole di tenuta del carico, la pompa non deve fornire sempre una pressione elevata, per esempio durante il brandeggio senza carico.

- La valvola di priorità per lo sterzo è collegata direttamente con la pompa così da evitare l'impiego di interfacce e tubi idraulici. Ciò assicura un esercizio più sicuro e pulito dell'intero impianto.

Posto di guida.

- L'ampio vano poggiatesta, con la pedana inclinata e rivestita in materiale antiscivolo, consente un accesso facile e veloce ed una confortevole posizione delle gambe durante la guida.
- Il piantone dello sterzo regolabile e dotato di un volante di piccole dimensioni, permette al conducente facilità di guida e ridotti movimenti durante lo sterzo.
- La posizione dei pedali di tipo automobilistico può essere sostituita con il comando a doppio pedale, per adeguare l'RX 60 alle abitudini del conducente ed ottenere la massima produttività.
- Il selettore di direzione integrato nella leva (di sollevamento e discesa) consente un cambio veloce e confortevole della direzione di marcia, senza dover abbandonare l'impugnatura.
- Un display antiappannamento visualizza in modo chiaro l'ora, gli intervalli di manutenzione e il livello di carica della batteria, anche quando si passa tra ambienti con temperature ben diverse fra loro (caldo/freddo). Il sistema onboard di diagnosi permanente controlla costantemente lo stato di esercizio dell'RX 60.
- Grazie a cinque diversi programmi preimpostati, il conducente può selezionare in qualsiasi momento il comportamento di marcia dell'RX 60, adeguando le prestazioni del mezzo in funzione dell'impiego specifico o delle proprie abitudini di guida.
- La protezione conducente dell'RX 60 offre grande spazio e libertà di movimento per la testa, anche per operatori di statura elevata. Garantisce, inoltre, un'ottima visibilità a 360°, grazie all'ampio campo visivo del tettuccio, ai montanti molto sottili e al sedile collocato in posizione rialzata.

Sicurezza.

La frenatura elettrica al rilascio del pedale acceleratore e, in modo particolare, l'arresto automatico sulle rampe e sui tratti in pendenza senza dover agire sul pedale freno, unitamente al freno di esercizio e di stazionamento meccanico, garantiscono sempre la massima sicurezza di utilizzo del mezzo. La sostituzione della batteria sull'RX 60 si effettua lateralmente, con un transpallet elettrico, con un carrello elevatore o un braccio gru. Oltre al notevole risparmio di tempo rispetto al metodo tradizionale di sostituzione dall'alto della batteria, proprio nelle versioni con cabina, questo sistema minimizza il rischio di schiacciamenti e lesioni di ogni tipo, che possono verificarsi con una batteria pesante e sospesa.

Service.

L'intervallo di manutenzione della serie RX 60 avviene ogni 1000 ore o 12 mesi. Questo significa ridurre concretamente i tempi ed i costi di service, poiché nell'impiego del carrello su di un turno di lavoro, le 1000 ore vengono raggiunte solo dopo un anno.



Contatto

OM Carrelli Elevatori S.p.A.

Viale De Gasperi, 7

I-20020 Lainate (MI)

Telefono: +39 02 93765-1

Fax: +39 02 93765-450

Per ulteriori informazioni:

www.still.it